

7



JOHN DEERE

NOTHING RUNS LIKE A DEERE

ARBEITEN SIE SCHNELLER UND EFFIZIENTER

Das geringe Gewicht und die hohe Leistung verleihen dem 7R eine hohe Leistungsdichte. Dazu kommen ein kurzer Radstand und ein enger Wenderadius. Das Ergebnis: der vielseitigste Traktor in seinem Segment.

INHALT

Einführung 2

ÜBERBLICK

7R: Die Fakten..... 4

PRÄZISIONSLANDWIRTSCHAFT

Mehr Ertrag durch intelligente Lösungen für die Landwirtschaft 6

1-Click-Go-AutoSetup..... 8

Teilflächenspezifische Landwirtschaft 10

Automatisierung auf einem neuen Niveau..... 12

KABINE

Kabinenkomfort..... 14

Infotainment..... 16

ActiveSeat™ II..... 18

CommandARM™ 20

Übersicht..... 22

LEISTUNG UND EFFIZIENZ

Motor 26

Getriebe 28

CommandPRO™ 32

VIELSEITIGKEIT

Wirkungsgrad Antriebsstrang 34

Fahrkomfort..... 36

Lenkung 38

Ballastierung..... 40

Hubwerk..... 42

Hydraulik und Zapfwelle 44

KOMPLETTLÖSUNG

PowerGard™ 46

TECHNISCHE DATEN

Technische Daten..... 48



7R: DIE FAKTEN

LEISTUNGSMERKMALE

Es gibt viele Gründe, warum sich der Kauf eines Traktors der Serie 7 lohnt. Hier haben wir zwölf davon auf den Punkt gebracht.



1 | NEUES G5^{PLUS} COMMANDCENTER™

Unser bislang größtes Display. Mehr Platz für Ihre Informationen. Ein schnellerer Prozessor sorgt für kürzere Startzeiten. Und das alles in brillanter HD-Qualität.

2 | 1-CLICK-GO-AUTOSETUP

Bis zu 50 % kürzere Einrichtzeiten im Feld: Die im John Deere Operations Center™ geplanten Arbeiten erscheinen beim Einfahren auf das Feld automatisch auf dem G5^{PLUS} CommandCenter™ – mit einem Klick werden die Details bestätigt und die Arbeit kann beginnen.

3 | PRÄZISIONSLANDWIRTSCHAFT

Mit unseren erweiterten Lizenzen für Automatisierungslösungen wie AutoTrac™ Wendeautomatisierung, AutoTrac™ Anbaugerätelenkung – passiv, AutoPath™, Machine Sync und gemeinsame Datennutzung im Feld erreichen Sie ein völlig neues Rentabilitäts- und Nachhaltigkeitsniveau.

4 | HERVORRAGENDE KABINE

Hocheffektive elektrisch anpassbare Kabinenfederung oder ActiveSeat™ II mit proaktiver Schwingungsdämpfung, Massagefunktion, elektronischer Steuerung und 65° Drehwinkel, ein eindrucksvolles 6.1 Soundsystem, Kühlschranks und vieles mehr.

5 | COMMANDPRO™

Perfekte Ergonomie, Fahrstrategie und Rekonfigurierbarkeit.

6 | MÜHELOSES LENKEN

Dank der reaktiven Lenkung fühlen Sie sich in Ihrem Traktor wie in einem Pkw. Das Lenkrad stellt sich nach einer Kurvenfahrt automatisch in die Mitte zurück und hält die Spur auf der Straße.

7 | ECHTE LEISTUNG

Unsere Motoren liefern einen Drehmomentanstieg von bis zu 40 % und einen beeindruckenden Leistungszuwachs von etwa 10 %. Das heißt maximale Leistung – immer und unter allen Bedingungen.

8 | GETRIEBE

Sie haben die Wahl zwischen dem vollständig mechanischen e23™, das auf maximale Effizienz ausgelegt ist oder unserem komfortablen stufenlosen AutoPowr™ Getriebe.

9 | ERWIESENE EFFIZIENZ

Unser 7R 330 verfügt über eine hocheffiziente Kraftübertragung, die durch den DLG-PowerMix-Transporttest 2.0 mit beeindruckenden Ergebnissen bestätigt wurde: 375 g/kWh Diesel und 17 g/kWh DEF¹.

10 | EZ BALLAST

Wechseln Sie häufig zwischen Feldarbeit und Straßentransport? Per Tastendruck bauen Sie in wenigen Sekunden 1.700 kg Zusatzgewicht an und ebenso schnell wieder ab, ohne Ihre Kabine verlassen zu müssen.

11 | MEHR BREMSLEISTUNG

Die neue Vorderachse verfügt über 2 zusätzliche Bremsscheiben. Außerdem sorgt ein größerer Luftkompressor für noch mehr Bremskraft. Der 7R hat nun ein maximal zulässiges Gewicht von 18 t bei 50 km/h.

12 | STEUERGERÄTE DER NÄCHSTEN GENERATION

Mit dem modulareren Steuergeräte-Kupplungssystem ist es jetzt einfacher und kostengünstiger, den SCV-Block durch Wechseln der Kupplungsgrößen oder Hinzufügen eines Steuergerätes anzupassen.

MEHR ERTRAG DURCH INTELLIGENTE LÖSUNGEN FÜR DIE LANDWIRTSCHAFT

ALLES INKLUSIVE FÜR EINEN SCHNELLEN START

Die John Deere Technologie für Präzisionslandwirtschaft ist einfach zu bedienen und unterstützt Sie bei der Planung, Ausführung, Überwachung und Analyse aller Phasen Ihres landwirtschaftlichen Betriebs. Lenksystemlösungen, Automatisierungssysteme und standortspezifische Landwirtschaft bieten viele Möglichkeiten, die Effizienz Ihres Betriebs zu verbessern und gleichzeitig Ihre Nachhaltigkeit und Rentabilität zu steigern.

Integrierter StarFire™ Empfänger, G5^{Plus} CommandCenter™ und JDLink™ Konnektivität – der 7R hat alles, was Sie für einen schnellen Start in die Präzisionslandwirtschaft brauchen, bereits im Basismodell an Bord. Nutzen Sie außerdem das kostenlose John Deere Operations Center™ – und los geht's.

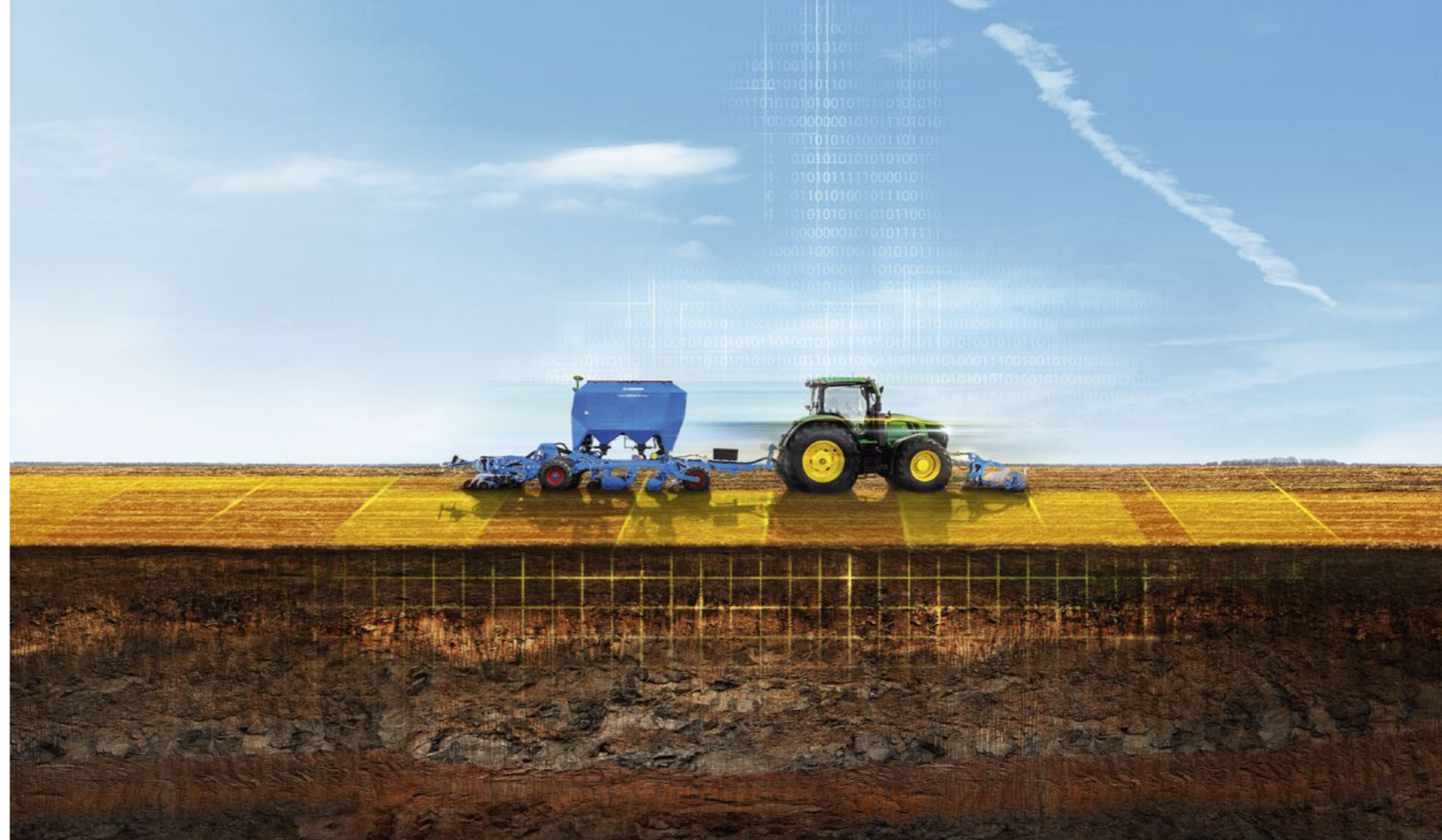

NEUES G5^{PLUS} COMMANDCENTER™

Das G5^{Plus} CommandCenter™ überzeugt mit Full-HD-Auflösung, zusätzlichem Speicher sowie erhöhter Rechenleistung und gehört zu den fortschrittlichsten Displays auf dem Markt.

Mit einem stattlichen 12,8-Zoll-Bildschirm bietet es etwa 33 % mehr Anzeigefläche und ist standardmäßig mit AutoTrac™ und Teilbreitenschaltung ausgestattet.

Das G5^{Plus} CommandCenter™ ist vollständig AEF-ISOBUS-kompatibel. Es kombiniert neueste Technologie mit der zuverlässigen und vertrauten Benutzeroberfläche der Generation 4-Displays und sorgt so für einen sofortigen Leistungszuwachs, ohne dass etwas neu erlernt werden muss.



5 JAHRE WIEDERHOLBARKEIT
73 % SCHNELLERER SIGNALAUFBAU
17 % MEHR GENAUIGKEIT MIT SF-RTK

NEUER INTEGRIERTER STARFIRE™ EMPFÄNGER

Wir haben es für Sie einfacher und attraktiver gemacht, mit höherer Präzision zu arbeiten. Sie erhalten nicht nur einen Empfänger, sondern mit dem Operations Center auch vielfältige Lenksystem- und Agronomielösungen. Da der Empfänger mit GPS, GLONASS und den neuen Satellitenkonstellationen GALILEO und BEIDOU kommunizieren kann, erzielen Sie auch in verdeckten Bereichen bei jeder Signalgenauigkeit eine hervorragende Signalstabilität.

Obwohl sich unser Standard-Korrektursignal SF1 für viele Anwendungen eignet, geben wir uns damit nicht zufrieden. Mit unserem neuen StarFire™ RTK-Satellitensignal profitieren Sie von einer Genauigkeit von 2,5 cm von Überfahrt zu Überfahrt, mehr als fünf Jahren präziser Wiederholbarkeit und einer schnellen Initialisierung, um die volle Präzision zu erreichen. Gleichzeitig entfallen die Kosten für traditionell erforderliche RTK-Komponenten und -Aktivierungen.

1-CLICK-GO-AUTOSETUP

REDUZIERUNG DER EINRICHTZEIT UM BIS ZU 50 %

Sind Sie es leid, Notizen zu machen und Zeit mit dem Herumklicken auf Bildschirmen zu verschwenden? Mit 1-Click-Go-AutoSetup können Sie die Zeit zum Einrichten auf dem Feld um bis zu 50 % verkürzen: Wenn eine Maschine mit JDLink™ Konnektivität auf ein Feld fährt, erscheinen auf dem G5^{Plus} CommandCenter™ automatisch die zuvor im Operations Center™ geplanten Arbeiten. Der Fahrer muss die Angaben nur noch mit einem Klick bestätigen, und schon ist er startklar.¹

Senden Sie Aufgaben drahtlos über JDLink™ Konnektivität an den Traktor, um sicherzustellen, dass die Arbeit so erledigt wird, wie Sie es sich vorstellen – ohne Fehler, ohne Verzögerungen und immer korrekt dokumentiert.



1-CLICK-GO[📶] AUTOSETUP

RICHTEN SIE UNTER
[OPERATIONSCENTER.DEERE.COM](https://operationscenter.deere.com) IHR
KOSTENLOSES BENUTZERKONTO EIN



Standortspezifische Applikationskarten
von verbundenen Softwareunternehmen



**JOHN DEERE
OPERATIONS
CENTER™**

Das kostenlose John Deere Operations Center™ ist
die Schnittstelle zu Ihren Maschinen und Feldern



Der 7R ist bereits in der Grundkonfiguration
mit der notwendigen Hardware ausgestattet

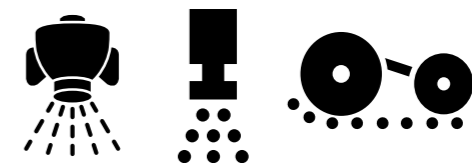

Teilflächenspezifische Ausbringung mit
Teilbreitenschaltung für bis zu 255 Teilbreiten
an Ihrem Anbaugerät

¹ Die Maschine muss über ein Generation 4-Display oder ein G5™ Display (mindestens mit Software SU20-3), einen integrierten StarFire™ Empfänger, JDLink™ Konnektivität und ein John Deere Operations Center™ Konto verfügen. Wenn kein JDLink™ Modem (4G) vorhanden ist, ist eine Nachrüstung erforderlich.

MEHR ERTRAG DURCH TEILFLÄCHENSPEZIFISCHE LANDWIRTSCHAFT

Bringen Sie das Saatgut an der richtigen Stelle und in der richtigen Tiefe aus, um eine erfolgreiche Keimung zu gewährleisten. Anschließend sorgen Sie für exakt das richtige Maß an Pflege. Mit der John Deere Technologie für Präzisionslandwirtschaft können Sie die Vorteile der teilflächenspezifischen Landwirtschaft voll ausschöpfen.



AUSSAAT

Weil jedes Saatkorn zählt, können Sie mit dem 7R auf Grundlage einer Applikationskarte die Saatmenge in verschiedenen Feldzonen individuell anpassen, um höhere Erträge und niedrigere Betriebskosten zu erzielen.



NÄHRSTOFFE

Noch nie war es so einfach, Ihre Erträge zu optimieren und gleichzeitig die Düngerkosten zu kontrollieren. Mit den Funktionen für die Präzisionslandwirtschaft wie der variablen Ausbringungsmenge und der Teilbreitenschaltung bringen Sie mit dem 7R basierend auf einer Applikationskarte die richtige Düngermenge an genau der richtigen Stelle auf dem Feld aus.

HÖHERE ERTRÄGE DURCH MEHR WISSEN

Treffen Sie bessere Entscheidungen auf Grundlage besserer Informationen aus dem John Deere Operations Center™: Mit den leistungsstarken Management-Tools können Sie die Produktivität Ihrer Maschinen überwachen und die Leistung Ihres Ernteguts analysieren. Mit der Unterstützung unserer erfahrenen Vertriebspartner verbessern Sie außerdem die Nachhaltigkeit und Rentabilität Ihrer Landwirtschaft.

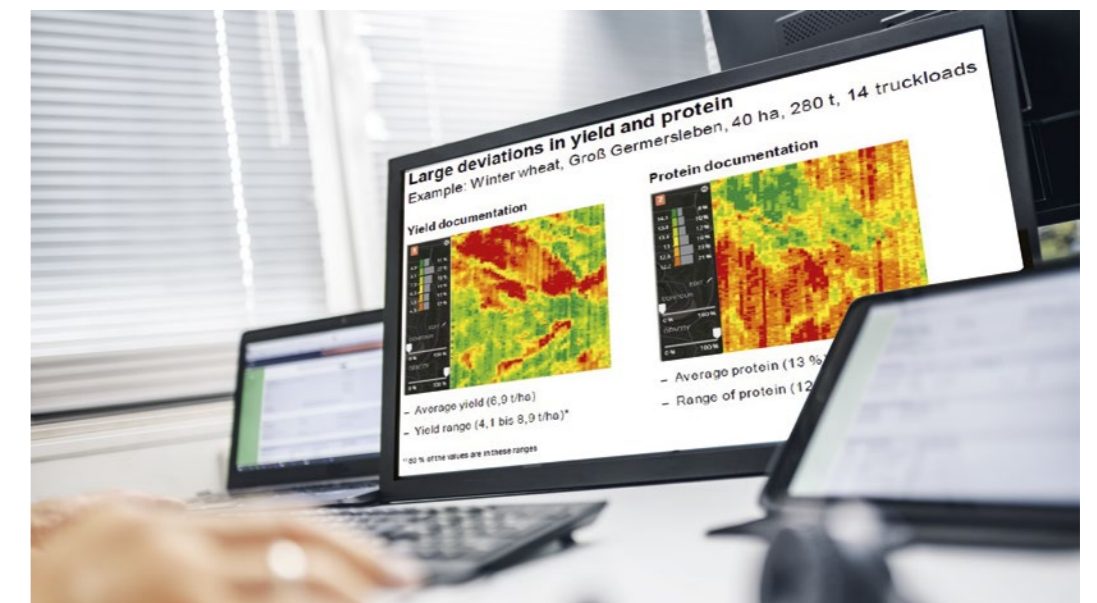

TEILBREITENSCHALTUNG

Mit der Teilbreitenschaltung reduzieren Sie Überlappungen und Fehlstellen, um eine präzise Ausbringung von Pflanzenschutzmitteln und Nährstoffen sicherzustellen – für bis zu 255 Teilbreiten an Ihrem Anbaugerät.



VARIABLE MENGENSTEUERUNG

Mit einer variablen Ausbringungsmenge optimieren Sie Ihren Gewinn. Außerdem erhöhen Sie die Effizienz von Dünger, Saatgut und Chemikalien, während Sie Ihren Ertrag steigern und die Kosten senken.

AUTOMATISIERUNG AUF EINEM NEUEN NIVEAU

Zusätzlich zu allen Funktionen der Premium-Aktivierung kommen Sie mit unseren erweiterten Lizenzen in den Genuss der Produktivitätsvorteile von Automatisierungslösungen wie AutoTrac™ Wendeautomatisierung, AutoTrac™ Anbaugeräteleitung – passiv, AutoPath™, Machine Sync und gemeinsame Datennutzung im Feld.

AUTOTRAC™ WENDEAUTOMATISIERUNG

Die AutoTrac™ Wendeautomatisierung steuert das gesamte Wendemanöver am Vorgewende und verwaltet alle Traktor- und Anbaugerätefunktionen, beispielsweise die Regelung der Fahrgeschwindigkeit und das Schalten der Zapfwelle. Sie hebt oder senkt den Kraftheber oder aktiviert die SCVs genau zum richtigen Zeitpunkt und an der richtigen Stelle auf dem Feld, um ein perfektes und gleichmäßiges Pflanzenwachstum im Vorgewende sicherzustellen.



Im Vergleich zum SF3-Signal bietet das neue StarFire™ RTK-Satellitensignal RTK-Genauigkeit, 5 Jahre Wiederholbarkeit und eine schnelle Initialisierung zu geringeren Einstiegskosten und ohne zusätzliche Hardware.



MACHINE SYNC

Vernetzen Sie mehrere Maschinen drahtlos miteinander, wobei eine Maschine als Führungsfahrzeug fungiert, um ein präzises Entleeren während der Fahrt und eine verbesserte Erntelogistik zu ermöglichen.

GEMEINSAME DATENNUTZUNG IM FELD

Mit der gemeinsamen Datennutzung im Feld können Sie Karten und Lenkspuren gemeinsam mit anderen nutzen und die Leistung von bis zu sechs Maschinen prüfen, die auf demselben Feld arbeiten.

AUTOPATH™

AutoPath™ erstellt automatisch Lenkspuren auf Basis der Daten, die beim ersten Durchgang eines Anbaugeräts zur Reihenbodenbearbeitung oder einer Einzelkornsämaschine erfasst werden. Es übernimmt die Verwaltung der Lenkspuren, sorgt für effizientes Nährstoffmanagement und hilft Ihnen, jeden Durchgang mit Präzision durchzuführen. Wenn Sie Anbaugeräte mit unterschiedlicher Breite für die Aussaat, das Spritzen oder die Ernte verwenden, sorgt AutoPath™ dafür, dass die Reifen immer den ausgesäten Reihen folgen und Abstand zu den Pflanzen halten.

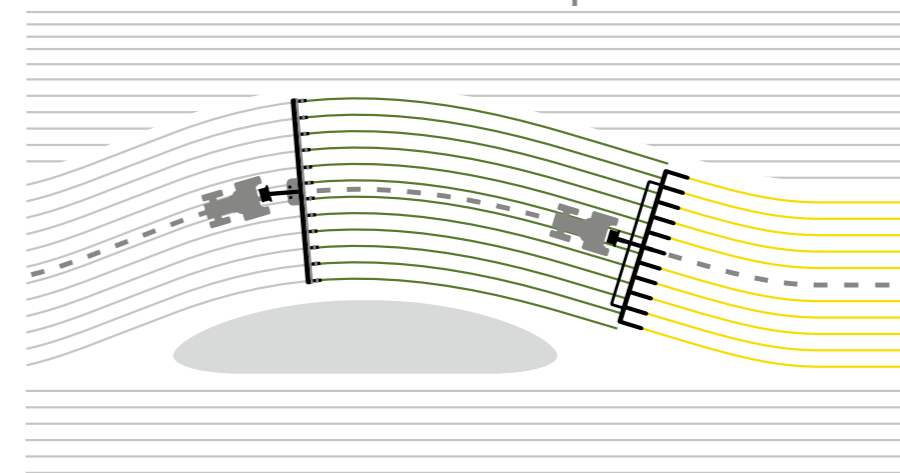

AUTOTRAC™ ANBAUGE- RÄTELENKUNG

Kompensieren Sie das Abdriften von gezogenen Anbaugeräten in hügeligem Gelände, um bei jeder Überfahrt perfekte Ergebnisse ohne Fehlstellen und Überlappungen zu erzielen. Das einfach zu installierende Paket ist nur mit geringen Investitionskosten verbunden und sorgt für eine konsistente Saatgutablage und ein gleichmäßiges Pflanzenwachstum.





BESSER ARBEITEN

KABINENKOMFORT

Wir bieten Ihnen ein unvergleichliches Komfort- und Produktivitätserlebnis: eine hocheffektive elektrisch anpassbare Kabinenfederung oder unser ActiveSeat™ II, drei Fußrasten, ein beeindruckendes 6.1 Soundsystem und ein integrierter Kühlschrank. Dazu kommen die intuitive Bedienung unseres CommandARM™ und unser bisher größter Bildschirm: das G5^{Plus} CommandCenter™.



KABINENGRÖSSE

Ihre Gesundheit und Ihr Wohlbefinden sind kritische Produktivitätsfaktoren. Dank unseres geräumigen Kabinendesigns haben Sie genügend Platz, um sich den ganzen Tag lang wohl zu fühlen.



GROSSER KÜHLSCHRANK

Mit 11 Litern bietet unser Kühlschrank selbst für die längsten Arbeitstage reichlich Platz. Der herausnehmbare Einsatz lässt sich im Vorfeld befüllen und leicht reinigen.



FUSSSTÜTZEN

Die in allen Komfortpaketen enthaltenen Fußstützen sind besonders hilfreich, wenn Sie an steilen Hängen und Gefällen arbeiten oder Ihre Füße und Beine entspannen möchten.



AUSGEZEICHNETES

INFOTAINMENT

Das hochmoderne digitale 6,5-Zoll-Touchscreen-Radio unterstützt Apple CarPlay und Android Auto und bietet Ihnen eine Vielzahl an Unterhaltungsmöglichkeiten.

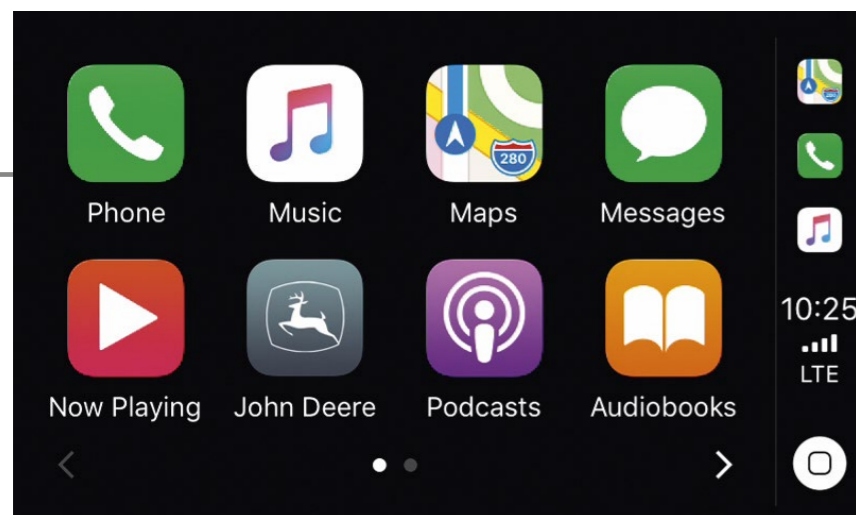

Dank Apple CarPlay nutzen Sie Ihr iPhone im Traktor beim Fahren noch intelligenter und sicherer. Mit der Sprachsteuerung Siri verwenden Sie die integrierten Steuerfunktionen des Traktors ganz nach Belieben. Sie können Wegbeschreibungen abrufen, telefonieren, Nachrichten senden und empfangen und Musik hören – das alles so, dass Sie die Straße und das Feld nie aus dem Blick verlieren.



MUSIKGENUSS IN KONZERTHALLENQUALITÄT

Sie werden Ihren Augen und Ohren nicht trauen. Der 7R ist mit einem brandneuen 6,5 Zoll Touchscreen DAB+ Radio mit einem leistungsstarken Subwoofer ausgestattet, der von High-End-Audiospezialisten konzipiert wurde.



Erleben Sie Musik ganz lebendig in glasklarer Qualität und mit einem kraftvollen Bass – vielleicht hören Sie bald sogar am liebsten in Ihrem Traktor Musik. Von der praktischen Seite betrachtet lassen die Funktionsmerkmale mit u. a. Touchscreen und DAB+ keine Wünsche offen.

KOMFORTPAKETE

	SELECT	PREMIUM	ULTIMATE
Fahrersitz	Sitz mit Stoffbezug und mechanischer Verstellung, mechanische Lendenwirbelstütze, 8° nach links und 40° nach rechts drehbar	Sitz mit Stoffbezug mit elektrischer Verstellung und mechanischer Lendenwirbelstütze, 25° nach links und 40° nach rechts drehbar	Ledersitz mit elektrischer Verstellung, pneumatische Lendenwirbelstütze, einstellbare Rückenlehnenpolster, Sitzheizung, Belüftungs- und Massagefunktion. 25° nach links und 40° nach rechts drehbar
Infotainment	MW/UKW-Radio, Aux-Eingangsbuchse und Bluetooth-Mikrofon, 4 Lautsprecher	6,5-Zoll-Touchscreen-Radio mit Smartphone-Schnittstelle und Spracherkennung, Apple CarPlay, Aux-Eingangsbuchse, USB-Audio- und Videoeingang, Android Auto App, Bluetooth-Mikrofon, DAB+, 6 Lautsprecher plus Subwoofer	6,5-Zoll-Touchscreen-Radio mit Smartphone-Schnittstelle und Spracherkennung, Apple CarPlay, Aux-Eingangsbuchse, USB-Audio- und Videoeingang, Android Auto App, Bluetooth-Mikrofon, DAB+, 6 Lautsprecher plus Subwoofer
Business-Band-Fähigkeit	■	■	■
2 USB-C- und 2 USB-A-Ladepunkte und 12 V	■	■	■
Zweifach neigbare Säule	■	■	■
Fußstützen	■	■	■
Kühlschrank	-	■	■
Rechte Zubehör-Halterung, 230-V-Ausgang	-	■	■
Kabinenboden mit Teppich ausgelegt	-	-	■
Lederumwickeltes Lenkrad	-	-	■

Legende: ■ serienmäßig; - nicht verfügbar

EIN LUXURIÖSES ERLEBNIS

KABINENZUGANG UND ACTIVESEAT™ II

Profitieren Sie von einer geringeren Belastung der Rückenmuskeln und einfacheren Atmung durch eine bessere Haltung auf dem neuen komfortablen Sitz, der Sie den ganzen Tag entspannt und konzentriert fahren lässt.

EINFACHER ZUGANG

Die Trittstufen haben zwei Breitereinstellungen. Der Türgriff ist niedriger und ermöglicht eine größere Öffnungsweite, die Spiegelposition sowie die Coming-Home- und Wartungsleuchten wurden verbessert.



40°

25°

ACTIVESEAT™ II

Der ActiveSeat II* nutzt unsere reaktionsschnelle elektrische Federung und hält bis zu 90 % der vertikalen Maschinenbewegungen von Ihnen fern. Genießen Sie höchsten Fahrkomfort selbst im rauesten Umfeld.



Die Sitze in den Kabinen der Select- und Premium-Edition sind mit strapazierfähigem Stoff bezogen.

SITZ MIT BEZUG AUS PERFORIERTEM LEDER

Unser Sitz bietet vielfältige Merkmale: Elektrische Verstellung, pneumatische Einstellung der Lendenwirbelstütze, Sitzheizung ... und das ist erst der Anfang. Der Sitz besitzt zahlreiche neue Luxusmerkmale, die für diese Branche ein Novum und einzigartig sind.

MASSAGEFUNKTION

Es handelt sich um den ersten Fahrersitz eines Traktors mit integrierten Massageelementen. Lockern Sie sich, entspannen und erholen Sie sich während langer Arbeitszeiten, um Ihren Arbeitstag ausgeruht zu beenden.

SITZBELÜFTUNG

Sie möchten an heißen Tagen nicht schwitzen, Sie möchten einen kühlen Kopf bewahren und produktiv bleiben. Mit unserer neu gestalteten Sitzbelüftung fühlen Sie sich wohl, unabhängig von den Außenbedingungen.

SEITENPOLSTER

Die Seitenpolster lassen sich aufblasen und bieten perfekte Stabilität bei seitlichen Bewegungen.

* Nicht erhältlich in Verbindung mit Kabinenfederung

INTUITIVE BEDIENUNG

COMMANDARM™

Unsere Serie 7 macht die Bedienung komplexer Landtechnik zum leichten Spiel. Alles befindet sich in praktischer Reichweite und dank dem CommandCenter™ mit Touchscreen, Kurzwahltasten und kontextabhängiger Hilfe ist die Bedienung so einfach wie noch nie.

G5^{PLUS} COMMANDCENTER™

35 % größer, 75 % schneller. Alle 7R-Modelle sind mit dem G5^{Plus} CommandCenter™ ausgestattet, das über unseren bisher größten Bildschirm und einen schnelleren Prozessor für kürzere Startzeiten verfügt – und das alles in brillanter 1080p HD-Auflösung.

EINSTELLUNGSMANAGER

Mit dem Einstellungsmanager sparen Sie kostbare Zeit bei der Einstellung Ihrer Maschine für die jeweilige Anwendung. So können Sie z. B. alle vorgenommenen Motor-, Zusatzsteuergeräte-, Heckkraftheber-Einstellungen sowie die Konfiguration vom CommandPRO™ und dem elektronischen Joysticks speichern.

A-SÄULEN-DISPLAY

Alle Ihre wichtigen Daten werden jetzt in gestochen scharfen Grafiken auf anpassbaren Bildschirmen angezeigt. Informationen wurden noch nie so schön präsentiert.



G5^{PLUS} ZUSATZMONITOR

Mit dem G5^{Plus} Zusatzmonitor verdoppelt sich die bereits sehr große 12,8-Zoll-Bildschirmfläche des G5^{Plus} Displays, so dass Sie mehr Funktionen auf einmal überwachen können und bei Bedarf direkten Zugriff auf die Einstellungen haben. Sie können sich beispielsweise die Funktionen zur Fahrzeugsteuerung auf Ihrem Hauptdisplay anzeigen lassen und Anwendungen für die Präzisionslandwirtschaft auf dem Zusatzmonitor. Dank ISOBUS verfügen Sie über eine nahtlose Benutzeroberfläche, ohne dass Sie ein zusätzliches Display für Anbaugeräte anderer Hersteller benötigen.



1080P HD-AUFLÖSUNG
35 % GRÖßER
75 % SCHNELLER



ELEKTRONISCHER JOYSTICK

Der elektronische Joystick ist vollständig rekonfigurierbar und kann alle Zusatzsteuergeräte, den Front- / Heckkraftheber und selbst ISOBUS-Funktionen steuern. Alle Einstellungen können im Einstellungs-Manager gespeichert und neu geladen werden.

ISOBUS-ZERTIFIZIERUNG DURCH DIE AEF

Mit Universal Terminal (UT) können Sie Ihre Anbaugeräte bedienen. Task Controller Section Control (TC-SC) ermöglicht die individuelle Steuerung von bis zu 255 Teilbreiten. TC-BAS ermöglicht die Dokumentation der Gesamtmenen im ISOXML-Datenformat, und mit TC-GEO haben Sie zusätzlich die Möglichkeit, ISOXML-Daten mit geografischem Bezug zu dokumentieren. AUX-N bietet eine universelle Kompatibilität mit dem elektronischen Joystick bzw. CommandPRO™-Fahrhebel.



BENCHMARK

ÜBERSICHT

Die schlanke Lenksäule, die schmale Motorhaube und die großen Glasflächen bieten Ihnen eine optimale Sicht nach draußen, die für dieses Segment den Maßstab festlegt.

Wenn Sie nachts arbeiten, bietet unser LED-Beleuchtungspaket eine Lichtleistung mit 60 % mehr Lumen als der Vorgänger und ermöglicht eine Ausleuchtung wie kein anderer Traktor. Wir haben diese Scheinwerfer rund um das Kabinendach integriert für eine echte 360°-Rundumsicht in kontrastreicher Tageslichtqualität. Die Ansteuerung kann individuell über das CommandCenter™ vorgenommen werden.

Die neuen LED Scheinwerfer bieten 360° Beleuchtung in spektakulärer Tageslichtqualität.



KRISTALLKLARE DIGITALE BILDER

Willkommen in einer neuen Ära exzellenter Kameratechnik: Als perfekte Ergänzung zum hochauflösenden Bildschirm des G5^{Plus} CommandCenter™ liefern die ultrascharfen Bilder der digitalen Heckkamera einen beeindruckend realistischen Blick nach hinten.



SICHTPAKETE

	SELECT	PREMIUM	ULTIMATE
Beleuchtung	18 x Halogen	2 x Halogen + 16 x LED	2 x Halogen + 20 x LED + 8 x LED-Umgebungslichter
Spiegel	Elektrisch	Elektrisch, beheizt	Elektrisch, beheizt, mit Teleskopfunktion
Sonnenrollos	Vorne	Vorne/rechts/hinten	Vorne/rechts/hinten
Scheibenwischer	Vorne/hinten	Vorne/rechts/hinten	Vorne/rechts/hinten
Kamera	Kameravorbereitung	Kameravorbereitung	Integrierte Heckkamera



KOMFORTZONE

Unsere neue Heckscheibentönung sorgt dafür, dass Ihre Kabine kühl bleibt und die Instrumentenanzeigen an sonnigen Tagen besser ablesbar sind.

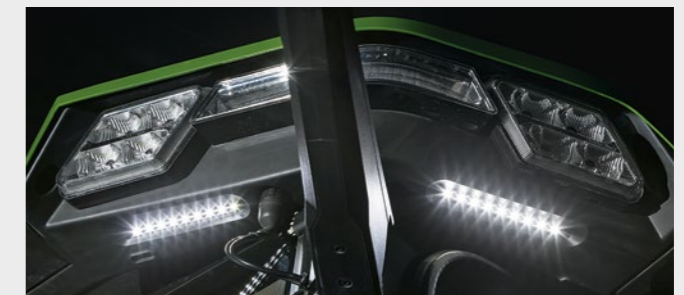

UMGEBUNGSLICHTER

Die Umgebungslichter werden über einen Schalter an den Trittstufen der Kabine aktiviert und beleuchten die unmittelbare Umgebung des Traktors, damit Sie Aufgaben wie Auftanken oder einen Wechsel der Anbaugeräte einfach und sicher auch nachts durchführen können.



AUSGEZEICHNETE RUNDUMSICHT

Die schlanke Motorhaube ermöglicht optimale Sicht auf die Traktorvorderseite, während die erhöhte Sitzposition und großzügigen Glasflächen für eine ungehinderte Sicht auf die Seiten und das Heck sorgen.

SPEZIELL FÜR DIE LANDWIRTSCHAFT ENTWICKELT

MOTOR

Bei der Entwicklung und Abstimmung unserer Motoren haben wir die optimale Leistung bei anspruchsvollsten landwirtschaftlichen Anwendungen im Blick. Dafür stehen unsere Motoren und dafür ist John Deere bekannt.



LEISTUNGSDICHTE

Woher kommt die bewährte Zugkraft von John Deere? Unsere Leistungsangabe auf der Motorhaube bezieht sich nur auf die Nennleistung des Motors. Doch damit nicht genug: Unsere Motoren liefern einen Drehmomentanstieg von bis zu 40 % und eine beachtliche Überleistung von ca. 10 % – immer und unter allen Bedingungen. Treten plötzlich Zusatzbelastungen auf und die Motordrehzahl sinkt, steigt das Drehmoment und Sie bleiben im Konstantleistungsbereich. Auf der Straße oder bei Zapfwellenarbeiten kann das Intelligent Power Management (IPM) des Motors für einen zusätzlichen Leistungsschub von bis zu 30 PS sorgen.

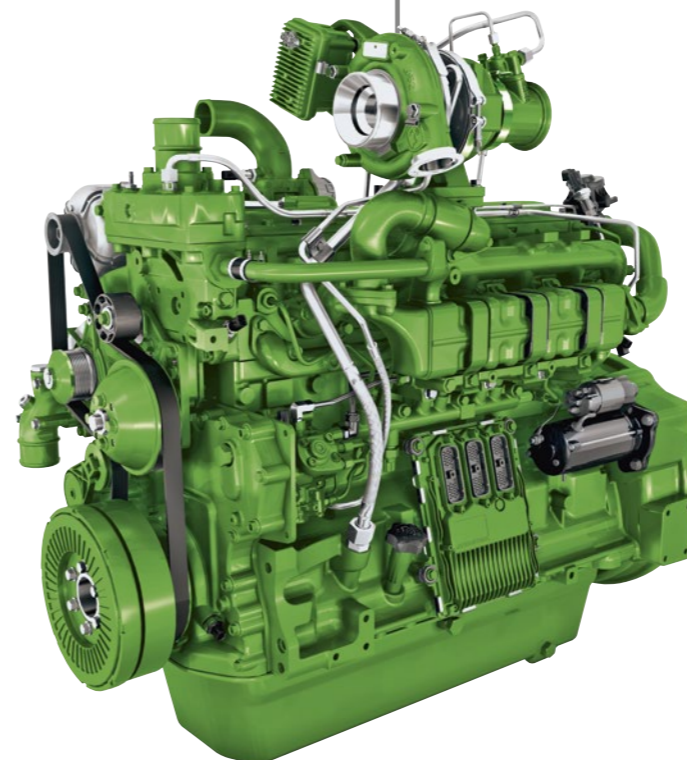

DER 7R 350: GEBALLTE ZUGKRAFT

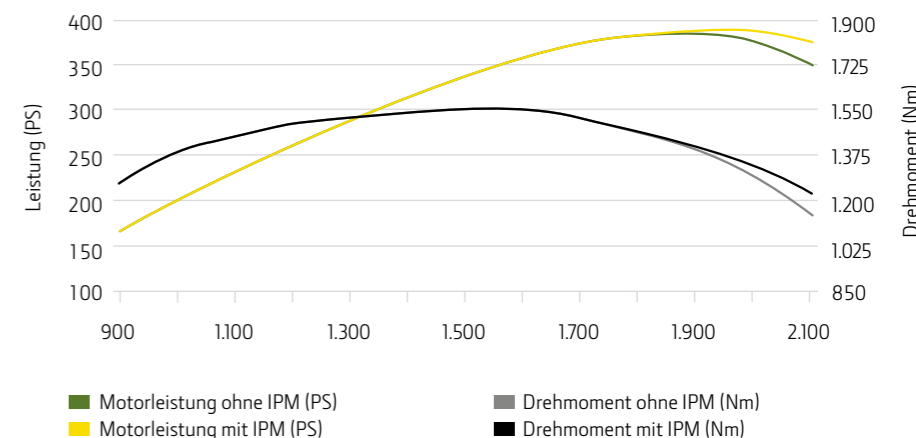

MOTOREN

MODELL	7R 270	7R 290	7R 310	7R 330	7R 350
Nennleistung des Motors in PS (ECE-R120) „Auf Motorhaube angegebene Leistung“	270	290	310	330	350
Max. Motorleistung in PS ohne IPM (ECE-R120) „Leistung auf dem Feld“	297	319	341	363	385
Max. Motorleistung in PS mit IPM (ECE-R120) „Leistung für Transport und Zapfwelle“	305	332	352	373	388
Motor	6,8 l PSS	9,0 l PVS	9,0 l PVS	9,0 l PVS	9,0 l PVS

* ECE-R120

VOLLSTÄNDIG MECHANISCH – VOLLSTÄNDIG EFFIZIENT

e23™ -GETRIEBE

Das vollständig mechanische e23™ Getriebe ist auf maximale Effizienz und hohe Robustheit für Ackerbaubetriebe und einige anspruchsvolle Transportanwendungen ausgelegt.

EFFICIENCY MANAGER™

Mit dem Efficiency Manager™ können Sie eine Fahrgeschwindigkeit vorwählen. Durch automatische Gangwechsel wird der Motor immer im wirtschaftlichsten Drehzahlbereich gehalten und dadurch der Kraftstoffverbrauch begrenzt.

FÜHRENDE TECHNOLOGIE

Das e23™ kombiniert die Vorteile eines mechanischen Schaltgetriebes mit dem Bedienkomfort eines stufenlosen Getriebes.



VERRINGERUNG DER DREHZAHL (ECO-FUNKTION)

Im benutzerdefinierten Modus können zwei Mindestdrehzahlen (ECO AN/AUS) eingestellt werden. Die ECO-Funktion wird über die ECO-Taste am Handgas oder alternativ in den Getriebeeinstellungen im CommandCenter™ Display aktiviert bzw. deaktiviert.



Spitzenleistung im Feld – zehn Gänge im Hauptarbeitsbereich von 5-16 km/h bieten immer den idealen Gang für die anspruchsvollsten Zugarwendungen.

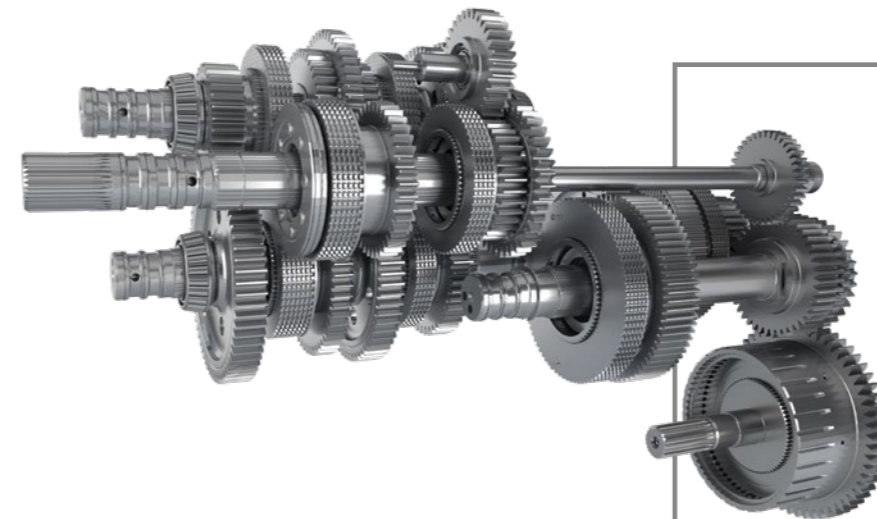
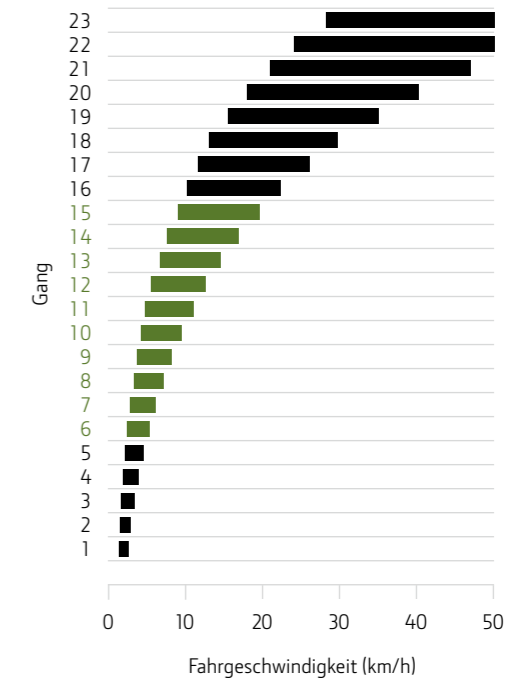

Im Feld sorgen 10 lastschaltbare Gänge im Bereich von 5 bis 16 km/h für herausragende Zugkraft bei optimaler Drehzahl. Die Höchstgeschwindigkeit wird für optimalen Kraftstoffverbrauch bei 1.500 1/min (40 km/h) oder 1.800 1/min (50 km/h) erreicht.

STUFENLOSE GESCHWINDIGKEITSEINSTELLUNG

AUTOPOWR™

Bei AutoPowr™ handelt es sich um ein hydromechanisches Getriebe, das bei Geschwindigkeiten zwischen 30 m/h und 50 km/h stufenlos und kontinuierlich Leistung liefert.



FAHRKOMFORT

AutoPowr™ hält die gewählte Geschwindigkeit konstant bei, indem es automatisch auf wechselnde Lastzustände reagiert.

KRAFTSTOFFVERBRAUCH

Sobald die maximale Transportgeschwindigkeit erreicht ist, fällt die Motordrehzahl automatisch auf das zur Beibehaltung dieser Geschwindigkeit erforderliche Niveau, was wiederum den Geräuschpegel und den Kraftstoffverbrauch senkt. Mit CommandPRO™ werden bei 50 km/h 1.600 1/min und bei 40 km/h 1.300 1/min gehalten.

ZWEI STEUERUNGSVARIANTEN

Mit AutoPowr™ wird herausragende Effizienz zur Normalität. Mit der Steuerung über CommandPRO™ kommt dazu noch höchster Komfort.



- 1 | Regler für Einstellgeschwindigkeit
- 2 | Geschwindigkeitsbereich zwei
- 3 | Geschwindigkeitsbereich eins

ULTIMATIVER
KOMFORT BEDEUTET
AUCH ÜBERLEGENE
EFFIZIENZ

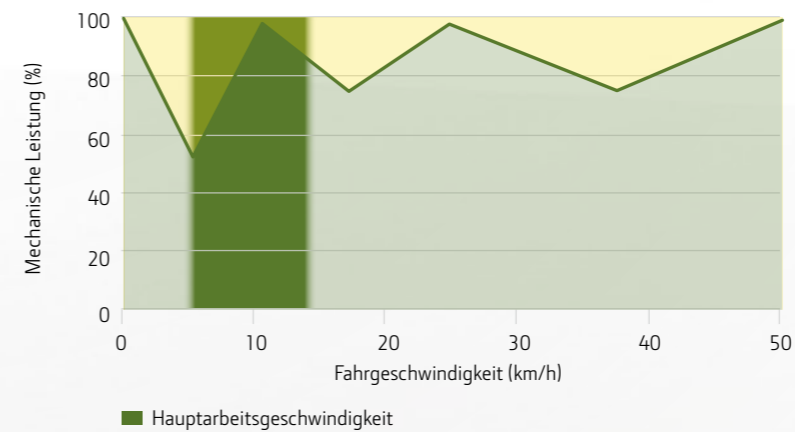
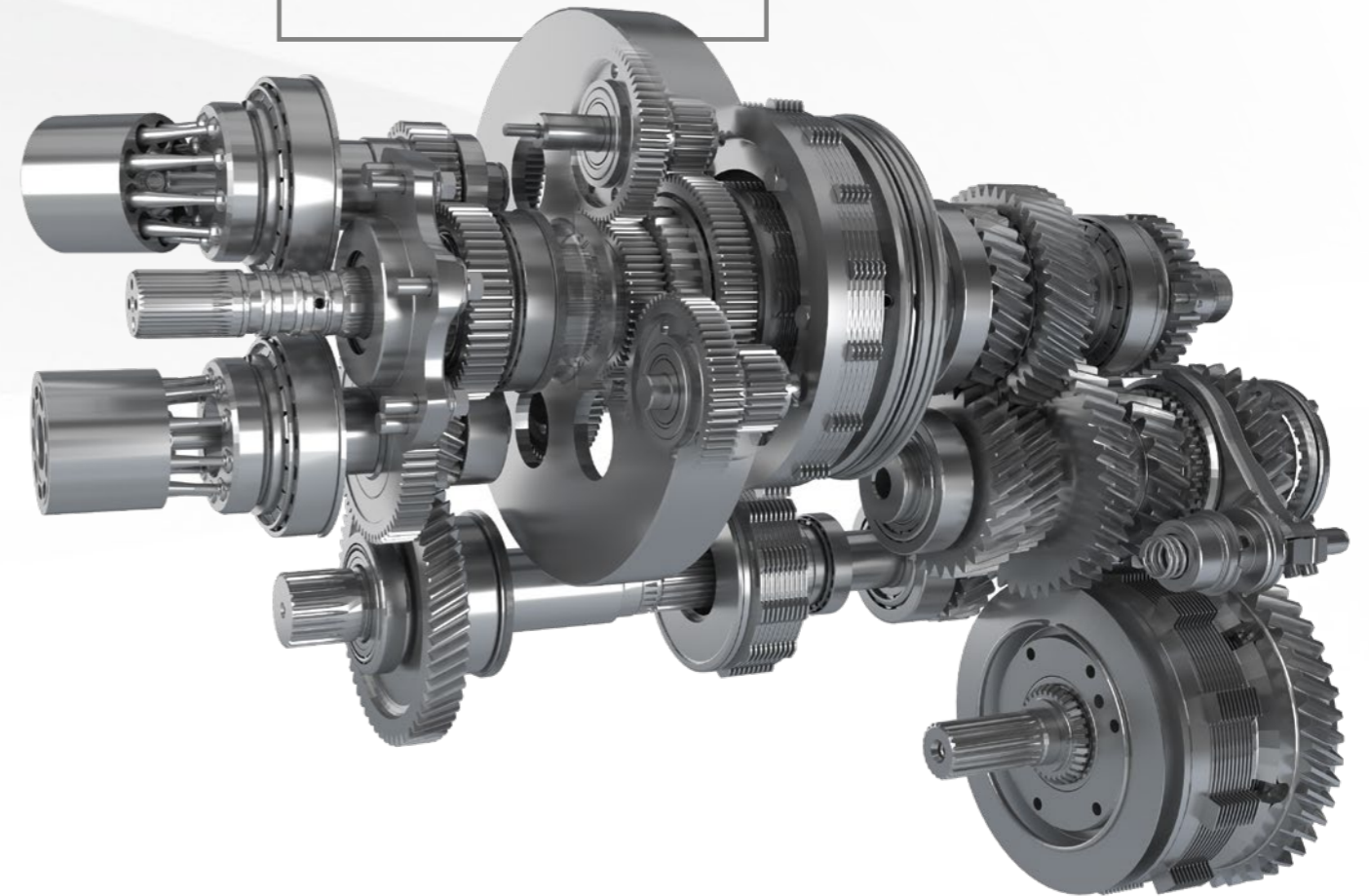

HERAUSRAGENDE EFFIZIENZ

Das exklusiv von uns konstruierte und gebaute AutoPowr™ Getriebe mit drei Fahrbereichen überträgt 55 bis 100 % der Leistung mechanisch (Power Flow) für eine höchstmögliche Traktoreffizienz und Kraftübertragung auf den Boden. Durch die geringere hydraulische Kraftübertragung ist auch weniger Ölkühlung erforderlich – ein weiterer Effizienzvorteil.

DIE ERGONOMISCHE FAHRERSCHNITTSTELLE

COMMANDPRO™

„DAS TESTTEAM WAR SICH EINIG, DASS DER FAHRHEBEL COMMANDPRO™ AKTUELL DER ANGENEHMSTE JOYSTICK AM MARKT IST. DER FAHRHEBEL IST PRIMA.“

SCHLEPPERTEST 2021,
LANDWIRTSCHAFTSKAMMER
NIEDERSACHSEN,
WWW.LWK-NIEDERSACHSEN.DE

„DER JOYSTICK ERHÄLT VON DEN FAHRERN BESTNOTEN FÜR SEINE BENUTZERFREUNDLICHKEIT UND FUNKTIONALITÄT IM ARBEITSALLTAG.“

PROFI 07/2022 (WWW.PROFI.DE)

Mit dem CommandPRO™ Joystick und seinen 11 frei belegbaren Tasten ist es ganz einfach, das komplette Können der Traktoren der Serie 7 mit einem Griff zu beherrschen. Der CommandPRO™ ist bei der Bedienung des AutoPowr™ Getriebes das ultimative Hilfsmittel für den Fahrer und macht jeden Arbeitstag noch komfortabler und produktiver.

DAS ULTIMATIVE HILFSMITTEL FÜR DEN FAHRER

- Aktivieren von Maximalgeschwindigkeit und aktivem Stillstand mit nur einem Klick des Fahrhebels nach vorne bzw. hinten
- Rangiermodus von 0 bis 2 km/h
- Gleichzeitiges Fahren mit Pedal und Fahrhebel
- Der Aktive Stillstand hält die Ausgangsgeschwindigkeit aktiv auf 0 km/h, bis der Beschleunigungsbefehl gegeben wird
- Steuerung von ISOBUS-Anbaugeräten mit CommandPRO™*

EINSTELLUNGSMANAGER

Mit dem Einstellungsmanager können Sie Maschineneinstellungen für Motor, Zusatzsteuergeräte und Heckkraftheber sowie Konfigurationseinstellungen für den elektronischen Joystick und den CommandPRO™ Joystick speichern. Damit sparen Sie bei allen Anwendungen Zeit. Sie können Ihre Einstellungen für die Anbaugeräte bzw. Fahrer sofort abrufen und somit von Anfang an mit der Maschine produktiv arbeiten.

* Nur mit AUX-N AEF-zertifizierten ISOBUS-Anbaugeräten erhältlich

RANGIERMODUS

RICHTUNG WÄHLEN

GESPEICHERTE MAXIMALGESCHWINDIGKEIT

Beschleunigen

GESCHWINDIGKEITSSPEICHER AKTIVIEREN

Abbremsen

AKTIVER STILLSTAND



1 | Taste für Geschwindigkeitsspeicher 1 und 2

2 | Taste für Beschleunigungscharakteristik mit 3 Einstellungen

3 | Verstellrad für Fahrgeschwindigkeit

4 | Aktivierungstaste

5 | 11 konfigurierbare Tasten für:

- Front-/ Heckkraftheber
- Front-/Heckzapfwelle
- Zusatzsteuergeräte
- iTEC™
- AutoTrac™
- ISOBUS-Funktionen
- Motordrehzahl

WENIGER VERLUSTE – MEHR ZUGKRAFT



**AUF HOHE EFFIZIENZ
AUSGELEGT: DAS
KÜHLPAKET GEHT
KEINE KOMPROMISSE
BEI DER KÜHLFLÄCHE
EIN UND ERMÖGLICHT
EINEN HOHEN,
UNEINGESCHRÄNKTEN
LUFTSTROM.**

95 %*

**NENNLEISTUNG
+ 10 % JD ÜBERLEISTUNG
– VERLUSTE DURCH KÜHLUNG
UND HILFSSYSTEME
– GETRIEBE- UND
ACHSVERLUSTE
= ECHE ZUGLEISTUNG
AM ZUGPENDEL**

WIRKUNGSGRAD ANTRIEBSSTRANG

Wie viel Leistung entfaltet ein Traktor tatsächlich? Die Angaben zur Motorleistung in Werbematerialien können häufig irreführend sein. Was im Grunde zählt, ist die Kraftübertragung auf den Boden – unter Berücksichtigung der natürlichen Verluste über den Antriebsstrang. Unsere Getriebe haben äußerst niedrige Drehmomentverluste. Das e23™-Getriebe wird rein mechanisch angetrieben und im Unterschied zu anderen Getrieben überzeugt auch das stufenlose AutoPowr™-Getriebe mit einem sehr hohen Anteil an mechanischem Antrieb.

Die Beibehaltung des hervorragenden Traktor-Gesamtwirkungsgrades von 95%* der Vorgängergeneration der Serie 7 hatte für die Konstruktion des aktuellen 7R Priorität.

* Test des Nebraska-Traktortestlabors aus dem Jahr 2015, Test 2113 Zusammenfassung 976 (7310R e23™ = 216 kW max. Leistung am Zugpendel vs. 228 kW Motornennleistung) DLG-Powermixtest Nr.: 2014-0437; 10.2014; www.dlg-test.de

EIN ENTSPANNTER TAG

FAHRKOMFORT

Wenn Sie lange arbeiten, ist Komfort das A und O. Unsere elektrisch anpassbare Kabinenfederung und die Vorderachsfederung (TLS™) sorgen für optimalen Fahrkomfort auf dem Feld und auf der Straße – damit Sie sich immer fit und wohl fühlen.



MEHR BREMSLEISTUNG

Die neue Vorderachse verfügt jetzt über 2 zusätzliche Bremscheiben. Außerdem sorgt ein größerer Luftkompressor für noch mehr Bremskraft. Der 7R hat nun ein maximal zulässiges Gewicht von 18 t bei 50 km/h.



KABINENFEDERUNG

Die optionale elektrische anpassbare Kabinenfederung lässt den Fahrer produktiver arbeiten und weniger schnell ermüden. Unabhängig von der jeweiligen Anwendung federt das Kabinenfederungssystem von John Deere den Fahrer in einer Vielzahl von Anwendungen ab.



VORDERACHSFEDERUNG TLS PLUS

Fühlen Sie sich, als seien Sie eins mit der Straße. Durch die vollständig integrierten Frontfederungssysteme mit Niveauregelung fühlen Sie sich bei Fahrten auf kurvigen Straßen bei hoher Geschwindigkeit besonders sicher. Das neue reaktive Lenksystem verbessert die Straßenlage des neuen 7R noch weiter. Aber auch auf dem Feld fühlen Sie den Unterschied: Dauerhafter Bodenkontakt und somit maximale Traktion sind immer garantiert.

JEDE FAHRT EIN VERGNÜGEN

LENKUNG

Der 7R wurde für exzellente Leistung auf der Straße gebaut. Er bietet die von Ihrem Betrieb benötigte Produktivität und unübertroffenen Komfort, den sich jeder Fahrer wünscht.



REAKTIVE LENKUNG

Für alle Traktoren der Serie 7 ist jetzt optional eine neue PKW-ähnliche Premium-Lenkung verfügbar. Wenn Sie viel Zeit mit Transportarbeiten und auf der Straße verbringen, wird Sie die reaktive Lenkung begeistern. Genießen Sie die komfortable und präzise Spurhaltung auf Straßen und erleben Sie dank der Selbstzentrierungsfunktion der reaktiven Lenkung eine mühelose Lenkfunktion bei Kurvenfahrten im öffentlichen Straßenverkehr, beim Verlassen von Kreisverkehren oder bei der Einfahrt in T-Kreuzungen.



Über das CommandCenter™ können Sie die reaktive Lenkung entsprechend Ihren Fahrvorlieben oder der jeweiligen Anwendung bequem ein- oder ausschalten.



GRÖßERES LEISTUNGSVERMÖGEN DER LENKUNG

Profitieren Sie von einer verbesserten Handhabung und Kontrolle, insbesondere bei schweren Frontanbaugeräten und niedrigen Geschwindigkeiten, dank einer im Vergleich zu den Vorgängermodellen 50 % höheren Lenkleistung.



ACTIVECOMMAND STEERING (ACS™)

Erhöhen Sie Lenkkontrolle und Lenkcomfort, insbesondere bei höheren Geschwindigkeiten und auf unebenen Straßen. ActiveCommand Steering (ACS™) 2 ist ein optionales elektronisches Lenksystem, das Gierbewegungen des Traktors mit einem Gyroskop erfasst, die Abdrift automatisch kompensiert, damit Sie perfekt in der Spur bleiben, und eine variable Lenkungsübersetzung ermöglicht.

OPTIMALE TRAKTION

BALLASTIERUNG

Angesichts des unaufhaltsamen Anstiegs der Kraftstoffkosten spielen eine korrekte Gewichtsverteilung und flexible Ballastierung eine immer wichtigere Rolle für die Produktivitäts- und Leistungssteigerung. Zur optimalen Ballastierung Ihres Traktors der Serie 7 haben Sie die Wahl zwischen mehreren Lösungen.

Pickup-Gewichte sind in den Ausführungen 900 kg, 1.150 kg, 1.500 kg und 1.800 kg erhältlich. Bis zu 22 Front-Koffergewichte mit einem Gewicht von je 50 kg.



FRONTGEWICHTE

Nutzen Sie Koffergewichte, um eine optimale Gewichtsverteilung zwischen Hinter- und Vorderachse zu erreichen, und verbessern Sie die Bodenhaftung Ihres 7R mit unseren Pickup-Gewichten.



620-kg-Innenradgewicht, auch möglich mit Anhängerbremsen und zusätzlichem Ölentnahmebehälter.



HINTERRADGEWICHTE

Hinterradgewichte verbessern die Traktion durch angemessene Ballastierung der Hinterachse. Mit 70 kg, 205 kg, 620 kg (nur innen) sowie 72 kg, 530 kg und 900 kg äußeren Radgewichten ab Werk erhältlich.



70-kg-Adapterplatte + 1x/2x 205-kg-Radgewicht(e) für alle Reifengrößen.

72-kg-Adapterplatte + 900 kg schwerer Ballast für schwere Zuglasten mit 42-Zoll- oder größeren Stahlfelgen.

BEQUEME UNTERFLUR-BALLASTIERUNG IHRER MASCHINE

Unser exklusives EZ Ballast System erleichtert in hohem Maße die optimale Ballastierung des 7R. Es erweist sich als besonders nützlich für Landwirte und Lohnunternehmer, die häufig zwischen Feldarbeit und Straßentransport wechseln. Per Tastendruck bauen Sie in wenigen Sekunden 1.700 kg Zusatzgewicht an und ebenso schnell wieder ab, ohne Ihre Kabine verlassen zu müssen.

Exklusives EZ-Ballastgewicht von 1.700 kg für eine optimale Ballastierung des 7R.



BEREIT, ALLES ZU HEBEN

HUBWERK

Egal was und wie schwer – Traktoren der Serie 7 sind mit vielen verschiedenen Kraftheber- und Zugpendeloptionen erhältlich und kombinieren beeindruckende Zugkraft mit vielseitiger Einsetzbarkeit in zahlreichen Anwendungsbereichen.



Der optional erhältliche iTEC™-kompatible Frontkraftheber erreicht eine konstante Hubleistung von 3.500 kg an der Fronthydraulik

EINFACHE BEDIENUNG DES HECKKRAFTHEBERS

Die Kraftheber-Bedienelemente sind im CommandCenter™ untergebracht: Elektronische Sensoren übermitteln die vorhandenen Daten direkt ans Steuermodul und ermöglichen so schnelle und präzise Korrekturen. Die Kraftheberbetätigung kann auch am Heckkotflügel erfolgen.



HECKKRAFTHEBER-OPTIONEN

Die Traktoren der Serie 7 bieten zwei verschiedene Heckkraftheberoptionen die Anforderungen der Anbaugeräte mit einem konstanten Hubleistungsbedarf von 7.850 kg zu erfüllen.



AUTOMATISCHE ANHÄNGEVORRICHTUNG

Diese Lösung macht das Ankuppeln Ihrer Anbaugeräte im Vergleich zur manuellen Anhängervorrichtung spürbar leichter.



KUGELKOPFKUPPLUNG

In der Untenanhängung sorgt diese Anhängervorrichtung für eine optimale Traktion und Fahrdynamik des Gespanns. Die Anhängervorrichtung mit 80 mm Kugel ermöglicht vertikale Lasten von bis zu 4.000 kg.



ZWANGSLENKUNGEN

Für noch mehr Vielseitigkeit lassen sich unsere Anbauböcke mit Aufnahmen für Zwangslenkungen ausstatten – beispielsweise für große Anhänger mit Lenkachse.



ANHÄNGEVORRICHTUNG MIT PITON-FIX

Langlebig und höhenverstellbar: für Arbeiten mit Anhängern und vielen Anbaugeräten. Lieferbar für eine Schieneninnenbreite von 390 mm.



STABILES ZUGPENDEL

Das Zugpendel der Kategorie 4 garantiert maximale Zuverlässigkeit bei der Handhabung der anspruchsvollsten Anbaugeräte in beliebigen Anwendungen.

GRENZENLOSE LEISTUNG

HYDRAULIK UND ZAPFWELLE

Die Hydraulik der Traktoren der Serie 7 verleiht Ihnen mehr Leistung als Sie benötigen, die Vielseitigkeit, die Sie brauchen und die Genauigkeit, die Sie sich immer gewünscht haben.

Bis zu sechs Zusatzsteuergeräte am Heck, bis zu zwei vorne bei einer Gesamthydraulikleistung von bis zu 227 l/min reichen auch für die größten Anbaugeräte – und das bei kraftstoffsparenden niedrigen Drehzahlen. Die entnehmbare Ölmenge beträgt serienmäßig 65 l und kann mit dem optional erhältlichen Zusattank auf 85 l vergrößert werden. Mit dem CommandCenter™ erhalten Sie präzise Kontrolle über die Einstellung der Zeit- und Durchflussraten der einzelnen Zusatzsteuergeräte. Sie können den Heckkraftheber und ein Zusatzsteuergerät auch über den Heckkotflügel steuern.

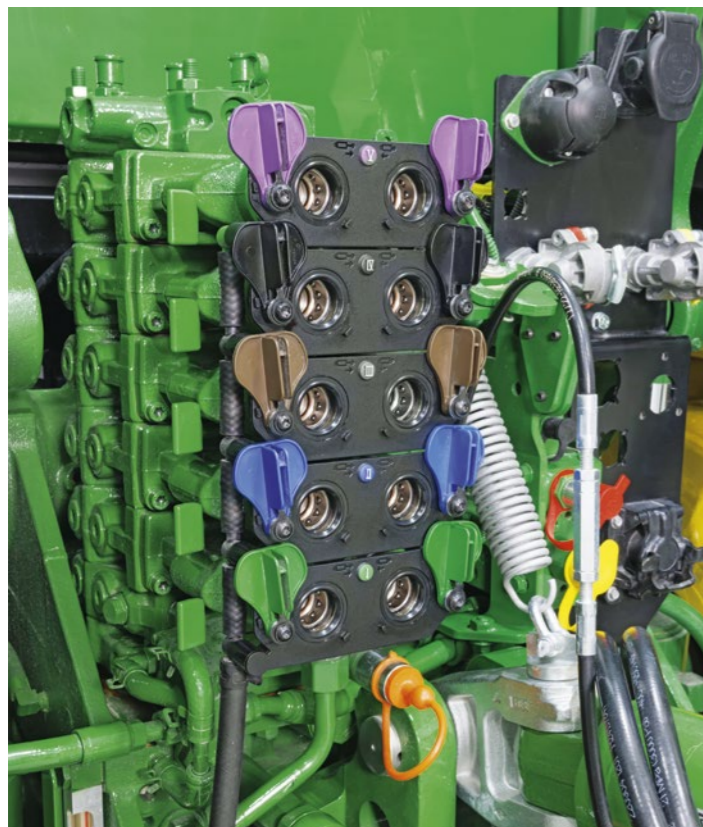

STEUERGERÄTE DER NÄCHSTEN GENERATION

Mit unserem neuen, anpassungsfähigeren und modulareren Steuergeräte-Kupplungssystem ist es jetzt einfacher und kostengünstiger, den SCV-Block durch Hinzufügen eines Steuergerätes oder Wechseln der Kupplungsgröße von 1/2 Zoll zu 3/4 Zoll anzupassen, ohne den gesamten Block austauschen zu müssen.



Mit Zapfwellenoptionen wie z. B. 540E/1.000/1.000E bieten Traktoren der Serie 7 die Vielseitigkeit und Flexibilität, die erforderlich ist, um alle Anforderungen der Anbaugeräte zu erfüllen.

Für noch mehr Vielseitigkeit ist werksseitig eine Frontzapfwelle mit 1.000 1/min für 7R-Traktoren mit dem John Deere Frontkraftheber erhältlich.



POWERGARD™

STATUS: GESCHÜTZT



Ein PowerGard™ Protection-Vertrag für Rundumschutz¹ schützt Ihre John Deere Maschinen und sorgt für dauerhafte Einsatzsicherheit sowie Höchstleistung, die für Ihren Unternehmenserfolg ausschlaggebend sind.

Ein PowerGard™ Protection-Vertrag für Rundumschutz¹ deckt alle kraftübertragenden Komponenten ab. Alternativ können Sie sich für einen PowerGard™ Protection Plus-Vertrag entscheiden, bei dem zusätzlich die Motorperipherie, die elektrische Anlage, das Hydrauliksystem und die Fahrerplattform abgedeckt sind.

**BIS ZU
8 JAHRE/8.000 BETRIEBSSTUNDEN**

100 %

**WARTUNGS-
KOSTENKONT-
ROLLE**

0 %

**INFLATION
BEI DEN WAR-
TUNGSKOSTEN**

HÖHERER

**WIEDERVER-
KAUFSWERT**

**EINSATZ-
ZEIT**

AUF DEM FELD

¹Bei allen teilnehmenden Vertriebspartnern. Ein Wartungsplan ist erforderlich.

MEHR SPAREN MIT PFLEGE ÜBER DIE GESAMTE LEBENSDAUER

POWERGARD™

In Kombination mit einem Wartungsplan gibt Ihnen PowerGard™ Protection eine bessere Kontrolle über Ihre Kosten, schützt Sie vor unvorhergesehenen Ausgaben und erhöht den Wiederverkaufswert Ihres Traktors.²

Steigern Sie Ihre Effizienz mit unserem digitalen Wartungs- und Reparaturmanagement. Vernetzen Sie Ihre Maschine mit den Servicetechnikern Ihres bevorzugten Vertriebspartners, damit diese sich automatisch um die regelmäßigen Wartungsintervalle kümmern können.³

**VOLLE KONTROLLE
ÜBER
WARTUNGSKOSTEN**

**BIS ZU
5 %**

**DURCHSCHNITTLICH
HÖHERER
RESTWERT**

HÖHERER WIEDERVERKAUFSWERT VON GEBRAUCHTEN TRAKTOREN

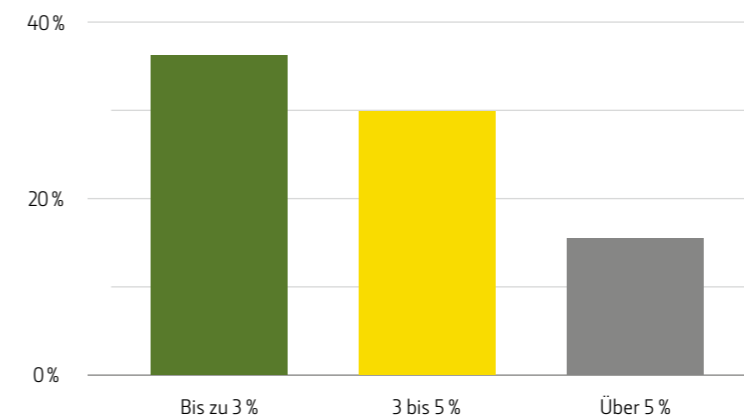

Eine Studie der Hochschule für angewandte Wissenschaften Weihenstephan-Triesdorf vom Frühjahr 2022 zeigt, dass Kunden beim Kauf eines gebrauchten Traktors bereit sind, durchschnittlich bis zu 5 % mehr für einen Traktor zu bezahlen, bei dem Service und Wartung ordnungsgemäß von einem Vertriebspartner durchgeführt wurden.



² Bei teilnehmenden Vertriebspartnern
³ Kundeneinwilligung erforderlich

TECHNISCHE DATEN

	7R 270	7R 290	7R 310	7R 330	7R 350
MOTORLEISTUNG					
Nennleistung (ECE-R120), PS (kW)	270 (199)	290 (213)	310 (228)	330 (243)	350 (257)
Maximale Leistung bei 1.900 1/min (ECE-R120), PS (kW)	297 (218)	319 (235)	341 (251)	363 (267)	385 (283)
Maximale Leistung mit IPM bei 1.900 1/min (ECE-R120), PS (kW)	305 (224)	332 (244)	352 (259)	373 (274)	388 (285)
Intelligent Power Management, PS	30	30	30	30	25
Konstantleistungsbereich, 1/min	1.550 - 2.100	1.500 - 2.100	1.500 - 2.100	1.500 - 2.100	1.600 - 2.100
Drehmomentanstieg des Motors, %	38	40	40	40	40
Überleistung des Motors, %	10	10	10	10	10
Maximales Drehmoment bei 1.600 1/min, Nm	1.245	1.358	1.452	1.545	1.580

MOTOR		
Hersteller	John Deere Power Systems	
Bauart	John Deere PowerTech™ 6,8-l-Dieselmotor (verträglich mit B8-Diesel), Diesel, Sechszylinder-Reihenmotor, nasse Laubbuchsen, vier hängende Ventile	John Deere PowerTech™ 9,0-l-Dieselmotor (verträglich mit B8-Diesel), Sechszylinder-Reihenmotor, nasse Laubbuchsen, vier hängende Ventile
Abgasnachbehandlung	Langlebiger, wartungsfreier Dieselpartikelfilter (DPF), Diesel-Oxidationskatalysator (DOC), selektive katalytische Reduktion (SCR) mit DEF	
Aufladung	Reihenturbolader, Turbolader mit variabler Geometrie plus Turbolader mit fester Geometrie in Reihe – Luft-zu-Luft-Ladeluftkühler und gekühlte Abgasrückführung	Turbolader mit variabler Geometrie – Luft-zu-Luft-Ladeluftkühler und gekühlte Abgasrückführung

GETRIEBEVARIANTEN

e23™ GETRIEBE MIT EFFICIENCY MANAGER™			
23 Vor-/11 Rückwärtsgänge, 40 km/h mit links- oder rechtsseitigem Reversierer	Serie – 40 km/h bei 1.600 1/min mit 205-cm-Reifen, Option – 40 km/h bei 1.520 1/min mit 215-cm-Reifen		Nicht verfügbar
23 Vor-/11 Rückwärtsgänge, 50 km/h mit links- oder rechtsseitigem Reversierer	Option – 50 km/h bei 1.900 1/min mit 205-cm-Reifen, Option – 50 km/h bei 1.800 1/min mit 215-cm-Reifen		Nicht verfügbar

AUTOPOWER™		
Stufenloses Getriebe, 0,05 – 40 km/h mit links- oder rechtsseitigem Reversierer oder CommandPRO™	Option – 40 km/h bei 1.360 1/min mit 205-cm-Reifen, Option – 40 km/h bei 1.290 1/min mit 215-cm-Reifen	
Stufenloses Getriebe, 0,05 – 50 km/h mit links- oder rechtsseitigem Reversierer oder CommandPRO™	Option – 50 km/h bei 1.700 1/min mit 205-cm-Reifen, Option – 50 km/h bei 1.620 1/min mit 215-cm-Reifen	

ACHSEN

HINTERACHSEN			
110 x 2.550 mm, Spurverstell-Hinterachse	Serie		Nicht verfügbar
120 x 2.550 mm, Spurverstell-Hinterachse	Option		Serie
Flansch-Achse, Lochkreis: 335 mm	Option		

VORDERACHSEN			
TLS Allrad-Vorderachse Serie 1300	Serie		Nicht verfügbar
TLS Allrad-Vorderachse Serie 1300 mit ölgekühlten Scheibenbremsen	Option beim 40-km/h-Getriebe, vorgeschrieben beim 50-km/h-Getriebe oder bei 18.000 kg maximal zulässigem Gewicht		Serie

DIFFERENZIALSPERRE	
Differenzialsperre – Vorder- und Hinterachse	Elektrohydraulisch mit Vollsperrung – ein/aus, automatischer Modus abhängig vom Lenkwinkel

	7R 270	7R 290	7R 310	7R 330	7R 350
ELEKTRIK					
Drehstromgenerator/Batterie	Standard: 210 A / 12 Volt Option: 250 A / 12 Volt				

LENKUNG	
Lenksäulentyp	Neigungs- und längenverstellbar mit Speicherfunktion
Hydraulische Servolenkung	Hydraulisch mit LS-Signal und Durchflussmessung mit elektrischer Zusatzpumpe
Reaktive Lenkung	Option – Lastabhängiges Lenksystem mit selbstzentrierendem Lenkverhalten.
ActiveCommand Steering 2 (ACS™ 2)	Option – Lenksystem mit Möglichkeit zur Auswahl von Lenkmodi mit festem oder variablem Verhältnis, einstellbarem Lenkradwiderstand und einstellbarer Lenkempfindlichkeit. System umfasst dynamische Steuerung der Spur, vollelektronische Lenkung, Kompensierung von Übersteuerungseffekten und elektrische Zusatzpumpe

HYDRAULIKSYSTEM	
Bauart	Geschlossenes Hydrauliksystem, druck- und mengengesteuert (Load Sensing)
Hauptpumpe, Axialkolbenpumpe, Hubraum	Serie: 63 cm³ – Option: 85 cm³
Maximaler Druck, bar	204
Hecksteuergeräte mit ½-Zoll-ISO-Anschlusskupplungen	4 / 5 / 6 - Premium-Anschlusskupplungen mit Hebeln zum Druckabbau
Max. Förderleistung, 63 cm³ Hydraulikpumpe, l/min	162
Max. Förderleistung, 85 cm³ Hydraulikpumpe, l/min	223
Max. Durchflussmenge bei einem Heckzusatzsteuergerät, l/min	132
Zusatzsteuergeräte vorne	Serie: 1 Zusatzsteuergerät; Option: 2 Zusatzsteuergeräte
Verfügbare Durchflussmenge bei vorderen Zusatzsteuergeräten, l/min	126
Entnehmbare Ölmenge, l	Serie: 65 / mit optionalem Zusatztank: 85
Power Beyond System	Option (½-Zoll- oder ¾-Zoll-Anschlusskupplung)
Mittig angeordnete elektrohydraulische Steuergeräte	Option mit 3 unabhängigen Funktionen zur Bedienung eines Zwischenachsbaugeräts oder Frontladers

HECKKRAFTHEBER	
Bauart	Elektrohydraulische Hubwerksregelung; Lage-, Zugkraft- und Mischregelung, Schwimmstellung
Kupplungssystem	Walterscheid Schnellfanghaken
Unterenker-Stabilisierung	Stabilisierungsanschlüsse bzw. Deluxe-Stabilisierungsstreben
Kategorie	3/3N oder 4N/3
Durchgehende Hubkraft, (610 mm hinter dem Kuppler, OECD)	Serie - 6.900 kg Option – 7.850 kg (erfordert Flansch oder 120-mm-Achse)
Maximale Hubleistung, gemessen mit optionalem Kraftheber (an Hakenenden, OECD)	13.010 kg
Oberenker	Option – hydraulischer Oberlenker – Kat. 3 (90 mm)

ZUGPENDEL UND ANHÄNGEVORRICHTUNG		
Zugpendel	Kat. 3 mit 38-mm-Bolzen / Kat. 3 mit 38-mm-Bolzen und verstärkter Halterung / Kat. 4 mit 50-mm-Bolzen und verstärkter Halterung	Kat. 4 mit 50-mm-Bolzen und verstärkter Halterung
Maximale vertikale Last (Landesspezifische Beschränkungen beachten)	2.766 kg mit Kat. 3, 3.000 kg mit Kat. 3, verstärkte Ausf., und Kat. 4 – verstärkte Ausf.	3.000 kg mit Kat. 4 – verstärkte Ausf.
3-in-1-Anbaubock, Kat. 3 Zugpendel	Option	Nicht verfügbar
3-in-1-Anbaubock, Kat. 4 Zugpendel	Option	Option
Optionale Einschübe für 3-in-1-Anbaubock	Anhängervorrichtung mit Kugel (80 mm), Anhängervorrichtung mit Piton-Fix, Anhängervorrichtung	
Hydraulische Wagenanhängervorrichtung, mit Haken und Kat. 3 Zugpendel	Option	

FRONTKRAFTHEBER, OPTION	
Bauart	Standard- bzw. Premium-Frontkraftheber (mit Schubstange und Hubarmen zur Bodenbearbeitung)
Kategorie	3N
Durchgehende Hubkraft mit Schnellfanghaken (610 / 0 mm vor dem Kuppler, OECD), kg	3.150 / 3.500

	7R 270	7R 290	7R 310	7R 330	7R 350
HECKZAPFWELLE					
Bauart	Elektrohydraulische Zuschaltung über ölgekühlte Mehrscheibenlamellenkupplung				
1.000 1/min (Motordrehzahl bei Zapfwelldrehzahl)	1.950				
540 / 1.000 1/min (Motordrehzahl bei Zapfwelldrehzahl)	1.950 / 1.950				
540E / 1.000 / 1.000E 1/min (Motordrehzahl bei Zapfwelldrehzahl)	1.750 / 1.950 / 1.750				
540 / 540E / 1.000 1/min (Motordrehzahl bei Zapfwelldrehzahl)	1.950 / 1.750 / 1.950				
Wellenstummel	Serie – 45 mm, 20 Zähne, Option – 35 mm, 6 Zähne / 21 Zähne				
FRONTZAPFWELLE – Option					
Bauart	Elektrohydraulische Zuschaltung über ölgekühlte Mehrscheibenlamellenkupplung				
1.000 1/min (Motordrehzahl bei Zapfwelldrehzahl)	1.940				
Wellenstummel	35 mm, 6 Zähne oder 21 Zähne (nicht in allen Ländern verfügbar)				
KABINE					
Federung	Option – Elektrisch anpassbare Kabinefederung oder exklusiver John Deere ActiveSeat™ II				
Fahrersitz	Serie: Stoffbezug; Option: Sitz mit perforiertem Lederbezug, aktiver Belüftung sowie Heiz- und Massagiefunktion				
Sitzeinstellung	Option: Sitz links um 25° und rechts um 40° schwenkbar; elektrische Sitzverstellung; pneumatische Lendenwirbelstütze, verstellbare Polster der Rückenlehne				
Infotainment	Serie: MW/UKW-Radio; Option: 6,5-Zoll-Touchscreen-Radio mit DAB+, 6.1 Surround-Lautsprechersystem und Bluetooth®				
Komfort	Serie: Fußstützen; Option: Kühlschrank mit aktiver Kühlung, Teppich-Fußmatte, getönte Heckscheibe				
Beleuchtung	Halogen- oder 360°-LED-Beleuchtungspaket; Option: 3 LED-Rundumleuchten				
INTEGRIERTE TECHNOLOGIE					
CommandCenter™ Display	Serie – G5 ^{Plus} CommandCenter™ 12,8-Zoll-Display (32,5 cm), Option – G5 ^{Plus} CommandCenter™ 12,8-Zoll-Display (32,5 cm) mit G5 ^{Plus} Zusatzmonitor				
Integrierter StarFire™ Empfänger	Im Kabinendach integrierter StarFire™ Empfänger – Serie: SF1 (+/- 15 cm), Option: SF-RTK-Genauigkeit (+/- 2,5 cm)				
Unbefristete Lizenzen	AutoTrac™, Teilbreitenschaltung, variable Mengensteuerung, Dokumentation, Data Sync, Over-the-Air-Aktualisierungen, Display-Fernzugriff				
Option: Erweiterte G5™ Lizenzen	AutoTrac™ Anbaugeräteleitung, AutoTrac™ Wendeautomatisierung, AutoPath™, gemeinsame Datennutzung im Feld, Machine Sync, SF-RTK, AutoTrac™ RowSense™/Vision				
Konnektivitäts-Hardware	Umfasst integrierten Kabinenkabelbaum, Antenne, JDLINK™ Modem (John Deere Modular Telematics Gateway) und Ethernet-Kabelbäume. Ethernet-Kabelbäume können je nach Konfiguration variieren.				
Abonnement für Konnektivität	Die Verfügbarkeit des Konnektivitätsdiensts hängt vom jeweiligen Land ab. Die JDLINK™ Konnektivität kann im John Deere Operations Center™ aktiviert werden.				
Konnektivitätsoptionen	Traktor-Anbaugeräte-Steuerung (TIM), Ethernetstecker für Heckenbaugeräte für Hochgeschwindigkeits-ISOBUS				

A | RADSTAND

2.925 mm

B | GESAMTLÄNGE

5.910 mm, gemessen von Heck- zu Frontkraftheber

C | GESAMTHÖHE

3.494 mm, gemessen vom Boden bis zur Oberseite der Kabine bei 215 cm Hinterreifen (SRI 1025)

D | GESAMTBREITE

2.550 mm, Breite des Grundtractors, Gesamtbreite ist abhängig von Reifen und Spureinstellung

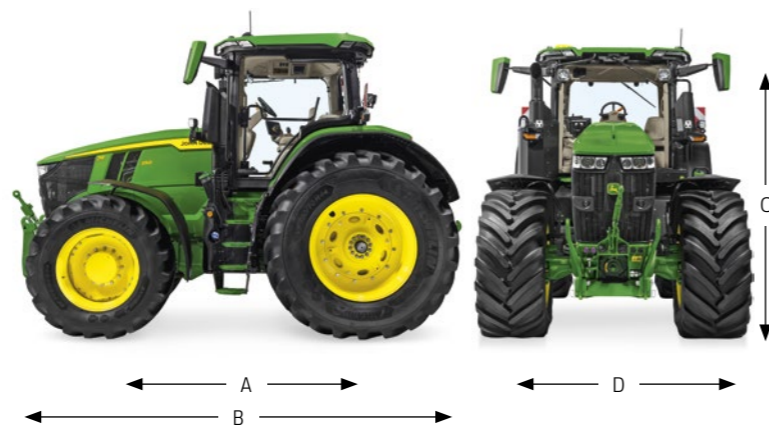

	7R 270	7R 290	7R 310	7R 330	7R 350
SONSTIGE AUSSTATTUNGEN					
ServiceADVISOR Remote	Option				
CommandCenter™ – Video-/Kamerafunktion	4 analoge und 2 digitale Videoeingänge für das G5 ^{Plus} Display; Option: Integrierte digitale Heckkamera				
Anhängerbremse	Option – Pneumatische Zweileitungsanlage inkl. Lufttrockner und/oder hydraulische Zweileitungsanlage				
Ballastierungsoptionen	Branchenweit exklusives EZ-Ballastsystem – An-/Abbauen eines 1.700 kg schweren Gewichtsblocks von der Kabine aus				
FARMSIGHT™ SERVICES					
Inspektion vor Auslieferung, Einrichtung des MyJohnDeere™ Kontos, Ersteinweisung für die Maschine	Teil des FarmSight™ Services BASE-Pakets				
Proaktive Ferndiagnose der Maschine (inkl. Expert Alerts-Funktion)	Teil des FarmSight™ Services BASE-Pakets				
FÜLLMENGEN					
Kraftstofftank (e23™), l	463				Nicht verfügbar
Kraftstofftank (AutoPowr™), l	513				
DEF-Tank, l	26,2				
ABMESSUNGEN UND GEWICHTE					
Radstand, mm	2.925				
GESAMTLÄNGE, mm					
Mindestlänge: Heckkraftheber zu Frontgewichtsträger ohne/mit Gewichte, mm	5.547 / 5.966				
Maximale Länge, gemessen von Heckkraft- zu Frontkraftheber, mm	5.910				
GESAMTHÖHE, mm					
Mindesthöhe, gemessen mit 215-cm-Hinterreifen, (SRI 1025)	3.494				
GESAMTBREITE, mm					
Gesamtbreite ¹ , mm	2.550				
Breite von Flansch zu Flansch, mm	1.892				
BODENFREIHEIT, mm					
Maximal	670				
WENDERADIUS					
Mindestwenderadius, m ²	6,4				
GEWICHTE					
Durchschnittliches Versandgewicht, kg ³	11.400				
Zulässiges Gesamtgewicht, kg	18.000				
BEREIFUNG					
Maximale Reifengröße vorn (Durchmesser in cm)	VF 710/55 R34 (168)				
Maximale Reifengröße hinten (Durchmesser in cm)	VF 900/60 R42 (215) / VF 750/70 R44 (218)				

¹ Gesamtbreite ist abhängig von Bereifung, Achskonfiguration und Spurweitereinstellung² 620/75R30 Reifen, Spur 208,2 cm, TLS³ Ausgestattet mit TLS/AutoPowr/Flansch-Achse/freiem Frontgewichtsträger/Haken mit Stabilisierungsanschlüssen/3-in-1-Anbaubock mit Anhängervorrichtung/Kraftstoffstand bei Versand/Hinterreifen 650/85R38/Vorderreifen 540/65R34

NOTHING RUNS LIKE A DEERE™

Falls Sie einmal auf uns angewiesen sind, dann höchstwahrscheinlich dringend und gleich vor Ort, um sich Rat zu holen, ein Problem zu lösen oder ein Ersatzteil zu bestellen. Wenden Sie sich einfach an uns. Wir sind mit unseren werksgeschulten Technikern für Sie da. Diese unterstützen Sie gerne und verwenden ausschließlich Originalteile und Produkte von John Deere. Aber unser Qualitätsversprechen beschränkt sich nicht nur auf Maschinen – von uns erhalten Sie auch individuelle Finanzierungsangebote.



Dieser Prospekt steht weltweit zur Verfügung. Allgemeine Informationen, Abbildungen und Beschreibungen gelten überall. Manche Abbildungen und Texte über Finanzierung, Kredite, Versicherungen, Produktoptionen und Zubehör enthalten Informationen, die nicht in allen Regionen erhältlich sind. Sprechen Sie mit Ihrem Vertriebspartner über Einzelheiten. John Deere behält sich das Recht vor, technische Daten und Konstruktionen, die in diesem Prospekt enthalten sind, ohne vorherige Ankündigung zu ändern. Das Grün-Gelb Farbschema, das Logo eines springenden Hirschen und die JOHN DEERE Wortmarke sind Marken der Deere & Company.